



Sitrad[®] INBOX Ver.01



Sistema supervisor



HDMI



Comunicación serial



Ethernet



USB



Wi-Fi



Server



1. SUMARIO.....	46
2. DESCRIPCIÓN.....	47
3. APLICACIONES.....	47
4. ESPECIFICACIONES TÉCNICAS.....	47
5. INDICACIONES Y TECLA	48
6. SEÑALIZACIONES.....	48
7. CONECTANDO CON LOS CONTROLADORES.....	48
8. CONECTANDO REMOTAMENTE SITRAD PRO.....	50
9. CONFIGURANDO SITRAD INBOX.....	53
10. INTERCONECTANDO CONTROLADORES Y SITRAD INBOX.....	62
11. ANEXOS - IMÁGENES DE REFERENCIA.....	64
12. INSTALACIÓN DE LA INTERFAZ.....	65
13. TÉRMINO DE GARANTÍA.....	66

GLOSARIO

HOTSPOT : Es la denominación de un determinado local donde una red inalámbrica (tecnología Wi-Fi) está disponible para ser utilizada.

ETHERNET : Es una arquitectura de interconexión para redes locales - Red de Área Local (LAN) - basada en el envío de paquetes. Ella define el cableado y las señales eléctricas para la capa física, en formato de paquetes y protocolos para la subcapa de control de acceso al medio (Media Access Control - MAC) del modelo OSI.

DHCP : Por medio de este un servidor es capaz de distribuir automáticamente direcciones de IP diferentes a todas las computadoras a medida que ellas hacen la solicitud de conexión con la red. Esta distribución de las IPs es hecha en un intervalo predefinido configurado en el servidor. Siempre que una de las máquinas es desconectada el IP quedará libre para el uso en otra.

HDMI : Es una sigla para High-Definition Multimedia Interface que es una interfaz conductiva digital de audio y vídeo, capaz de transmitir datos no comprimidos, siendo una alternativa mejorada a los estándares analógicos, como radio frecuencia, VGA y otros.

PROXY : Es el término utilizado para definir los intermediarios entre el usuario y su servidor. Y por eso desempeña la función de conexión de la computadora (local) a la red externa (Internet). Como las direcciones locales de la computadora no son válidas para accesos externos, cabe al proxy enviar la solicitud de la dirección local para el servidor, traduciendo y pasándola para su computadora.

OHMS : Es una resistencia eléctrica, una unidad de medida reconocida por el SI (Sistema Internacional de Unidades). OHMS son la relación entre la tensión de un volt y una corriente de amperio.

BROWSER : Es un programa desarrollado para permitir la navegación por la web, capaz de procesar diversos lenguajes, como HTML, ASP, PHP. Su interfaz cambiará de acuerdo con la marca, donde quien escoge es el usuario.

USB : Sigla en inglés de Universal Serial Bus (Puerto Universal, en portugués), un tipo de tecnología que permite la conexión de periféricos sin la necesidad de apagar la computadora, además de transmitir y almacenar datos.

ADVERTENCIA

⚠ ANTES DE LA INSTALACIÓN DEL CONVERTIDOR RECOMENDAMOS QUE SEA EFECTUADA LA LECTURA COMPLETA DEL MANUAL DE INSTRUCCIONES, CON EL FIN DE EVITAR POSIBLES DAÑOS AL PRODUCTO.

⚠ PRECAUCIÓN EN LA INSTALACIÓN DEL PRODUCTO:

- Antes de realizar cualquier procedimiento en este instrumento, desconéctelo de la red eléctrica;
- Verifique que el instrumento tenga ventilación adecuada, evitando su instalación en paneles que contengan dispositivos que puedan llevarlo a funcionar fuera de los límites de temperatura especificados;
- Instalar el producto alejado de fuentes que puedan generar disturbios electromagnéticos, tales como: motores, contactores, relés, electroválvulas, etc.;

⚠ SERVICIO AUTORIZADO:

- La instalación o mantenimiento del producto debe ser realizada sólo por profesionales calificados;

⚠ ACCESORIOS:

- Utilice sólo accesorios originales Full Gauge Controls;
- En caso de dudas, entre en contacto con el soporte técnico.

POR ESTAR EN CONSTANTE EVOLUCIÓN, FULL GAUGE CONTROLS SE RESERVA EL DERECHO DE ALTERAR LAS INFORMACIONES CONTENIDAS EN EL MANUAL EN CUALQUIER MOMENTO, SIN PREVIO AVISO.

ANATEL

"Este equipo no tiene derecho a la protección contra interferencias perjudiciales y no puede causar interferencia en sistemas debidamente autorizados."

"Para más información, consulte el sitio web de ANATEL: www.anatel.gov.br"

2. DESCRIPCIÓN

Sitrad I7B0X es un dispositivo capaz de gestionar los datos suministrados por los controladores Full Gauge instalados en la red de comunicación, es responsable de recolectar, almacenar, monitorear y suministrar estas informaciones. **Sitrad I7B0X** actúa como un servidor de datos, suministrando las informaciones para el monitoreo con el software **Sitrad Pro** (aplicación Windows) y **Sitrad Mobile** (aplicación para celulares).

Sitrad I7B0X posibilita el acceso remoto de cualquier lugar del mundo a las informaciones de las más diversas aplicaciones, como, por ejemplo, datos de temperatura, humedad, presión y voltaje. Versátil, puede ser aplicado en diversos segmentos, como, por ejemplo: redes de supermercados, frigoríficos, restaurantes, hoteles, laboratorios, entre otros.

El equipo posee memoria interna, lo que le permite el almacenamiento de los datos de los controladores para generación de historiales y gráficos de las variables. A través de los logs de eventos registra las modificaciones de parámetros, hechas por computadora local a remota, smartphone, tabletas o directamente en el controlador. Este es solo un ejemplo, **Sitrad I7B0X** preserva las características de funcionamiento consagradas de Sitrad Service tradicional.

El dispositivo permite la conexión directa de hasta 32 instrumentos utilizando su puerto de comunicación RS-485. También es posible recolectar los datos de controladores a través de los conversores Wi-Fi, Ethernet y USB suministrados por Full Gauge.

3. APLICACIONES

- Instalaciones donde se desea tener la supervisión de un sistema controlado por controladores Full Gauge.

4. ESPECIFICACIONES TÉCNICAS

Alimentación del conversor	Fuente externa 5,1 Vdc / 2A
Fuente de alimentación suministrada junto con el conversor	Entrada - 100-240 Vac (50/60Hz)- Salida: 5,1Vdc / 2A
Temperatura de operación	0 a 40°C / 32 a 104°F
Humedad de operación	0 a 90% UR (sin condensación)
Ethernet	10 / 100 LAN PORT
Wi-Fi	802.11 b/g/n
USB	4 puertos
HDMI	Full Size HDMI*
Memoria interna	16GB**
Conexión RS-485	- Un puerto RS-485 aislado para conexión de hasta 32 instrumentos
Dimensões do produto	91,0 x 91,1 x 37,1 mm (AxAxP)

* - Conexión con un monitor HDMI. Utilizado como una de las formas de configuración de **Sitrad I7B0X**.

** - Memoria compartida. La configuración estándar ocupa entre 4 y 6GB del espacio disponible (contando el sistema operativo y la aplicación).

⚠ IMPORTANTE:

Para una correcta y resistente instalación de la red RS-485, verificar el ítem 10 - Conectando controladores y Sitrad I7B0X.

5. INDICACIONES Y TECLA

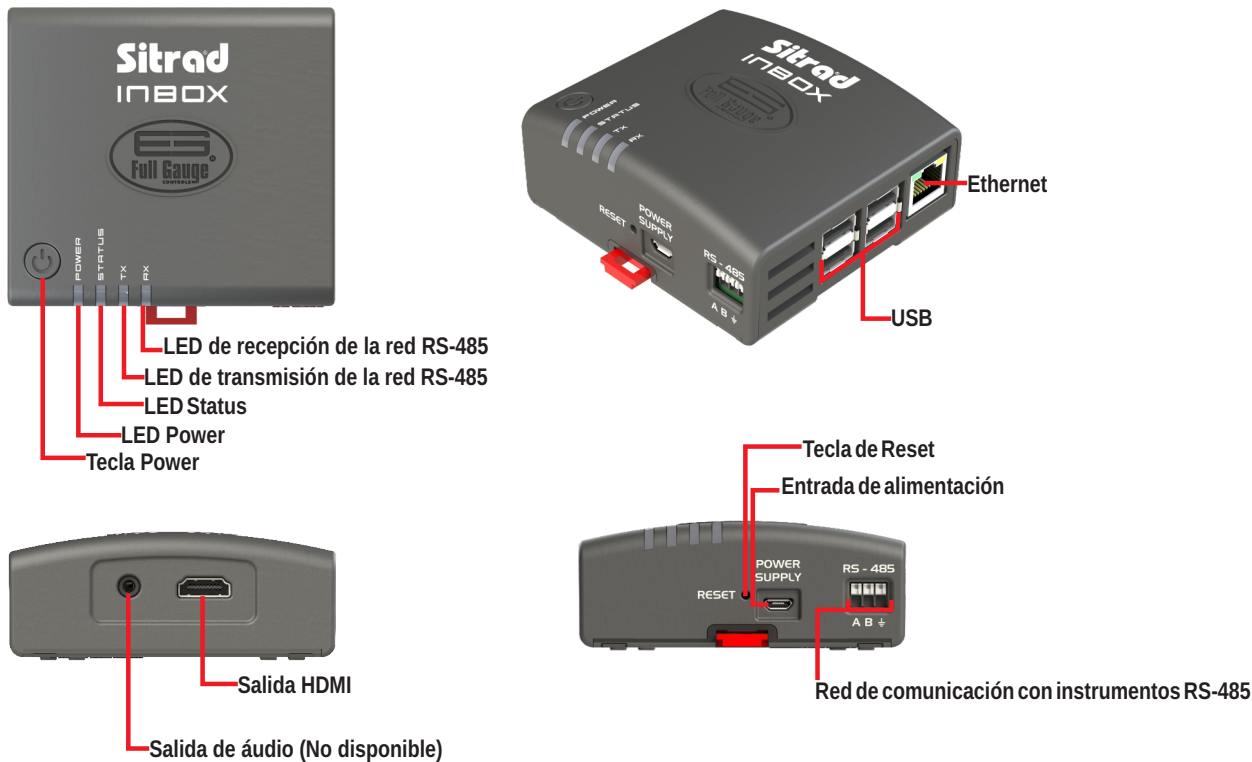

6. SEÑALIZACIONES

LED POWER / Estado	LED STATUS / Estado	TX / RX	Acontecimiento
● Rojo / Conectado	—	—	Sitrad INBOX desconectado
● Verde / Titilando	—	—	Sitrad INBOX iniciando
● Verde / Conectado	● Amarillo / Titilando	—	Sitrad INBOX con error de reloj (1)
● Verde / Conectado	● Azul / Titilando	—	Sitrad INBOX funcionando normalmente
● Verde / Conectado	● Rojo / Titilando	—	Sitrad INBOX con sobrecalentamiento (2)
—	—	Titilando	Comunicación entre Sitrad INBOX y controladores

1 - Si **Sitrad INBOX** está conectado a una red con Internet disponible el reloj será ajustado automáticamente conforme el huso horario especificado en la configuración del producto, en el caso contrario siga los pasos descritos en los ítems 9 y 9.3;

2 - Verifique la temperatura del ambiente donde **Sitrad INBOX** está instalado. Retire la fuente de calor cercana al equipo.

7. CONECTANDO CON LOS CONTROLADORES

Sitrad INBOX, posee tres formas de conexión con convertidores Full Gauge (USB, Ethernet y Wi-Fi) y una forma de conexión directa con los controladores Full Gauge que poseen comunicación serial (RS-485).

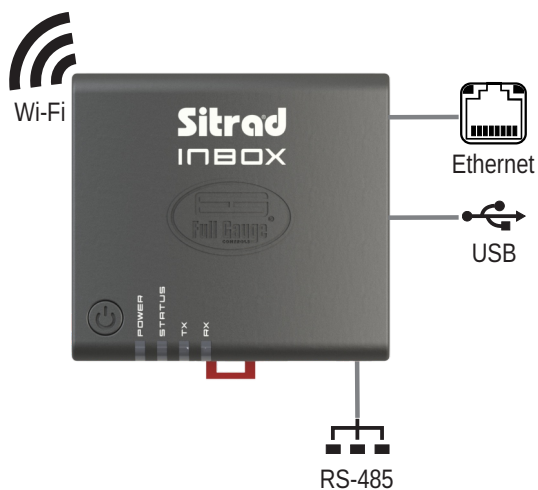



7.1 - Wi-Fi : Convertidores del tipo Wi-Fi (**TCP-485 Wi-Fi** e **TCP-485 Wi-Fi LOG**) pueden ser accedidos por **Sitrad INBOX** de dos formas:

- **Hotspot activado** : Los convertidores pueden ser configurados para conectarse a la red Wi-Fi suministrada por el propio **Sitrad INBOX** (sin enrutador Wi-Fi).

- **Hotspot desactivado** : Los convertidores son configurados para conectarse a una red Wi-Fi existente en el local (con enrutador Wi-Fi) y **Sitrad INBOX** accede a estos convertidores a través de la misma red Wi-Fi.



⚠ IMPORTANTE: Hotspot es el modo de operación en que **Sitrad INBOX** suministra infraestructura de red Wi-Fi para que los otros dispositivos se conecten a él.



7.2 - USB : Conecte el cable USB en la entrada apropiada de **Sitrad INBOX**. El otro extremo del cable debe ser conectado en la **CONV32**. Se puede conectar directamente hasta cuatro convertidores USB en **Sitrad INBOX**, utilizando la **CONV32** versión 03 o superior. En el caso que sea una versión inferior a esta, solo podrá ser conectado un convertor USB.

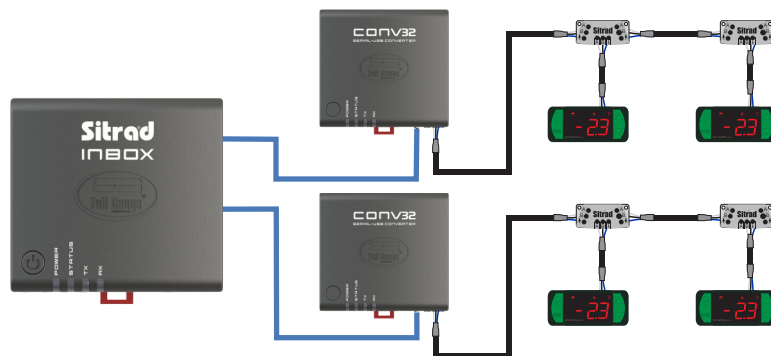

7.3 - Ethernet : Conecte **Sitrad INBOX** al enrutador utilizando un cable Ethernet (RJ-45). Con otro cable (RJ-45) conecte la **TCP-485** (convertor Ethernet) al mismo enrutador.

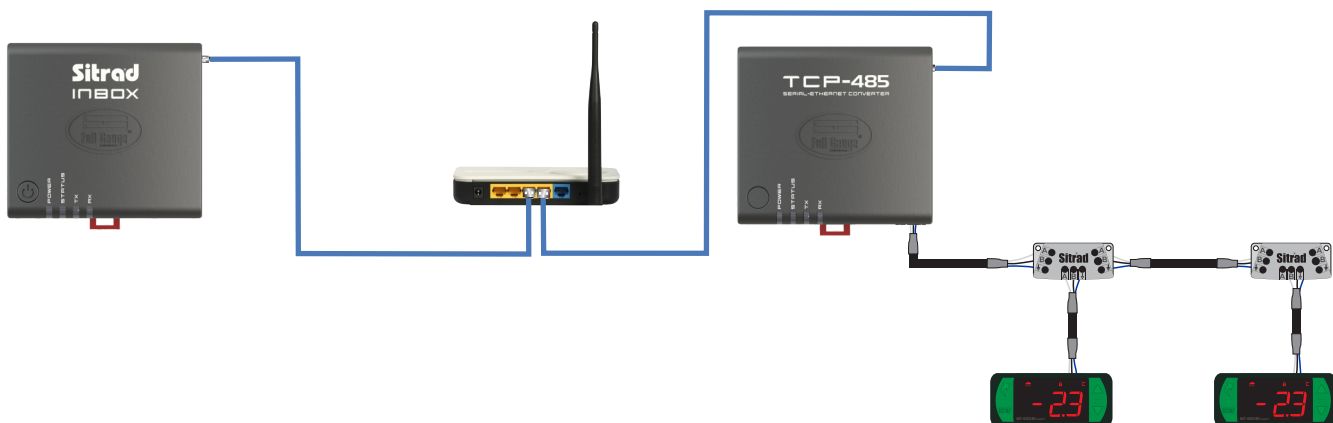

7.4 - RS-485 : Conecte el primer bloque de conexión directamente en las entradas A y B de **Sitrad INBOX** manteniendo el estándar de conexión A-A, B-B. Se debe usar un bloque de conexiones para cada controlador conectado.

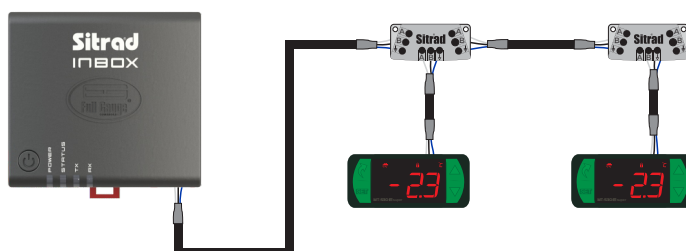



Sitrad Inbox actúa como un servidor de datos, donde los datos recolectados de los controladores son almacenados en su memoria interna. Para visualizar y monitorear estos datos es necesario conectar **Sitrad Pro** a **Sitrad Inbox**. A partir de una computadora, inicialmente instale el software **Sitrad Pro**, disponible en www.sitrad.com.br/sitrad-pro. Para conectar **Sitrad Inbox** y registrar el servidor, proceda de la siguiente forma:

8.1 - Conectando Sitrad Inbox

8.1.1 - Modo Hotspot

- A partir de una computadora con el software **Sitrad Pro** instalado y con acceso a la red Wi-Fi, localice la red wireless de **Sitrad Inbox** y conéctese a la red de nombre **SitradInboxNet** utilizando la contraseña **sitrad001**.

- **Observación** : El nombre de la red y la respectiva contraseña pueden ser modificados conforme el ítem 9.5 (Wi-Fi).

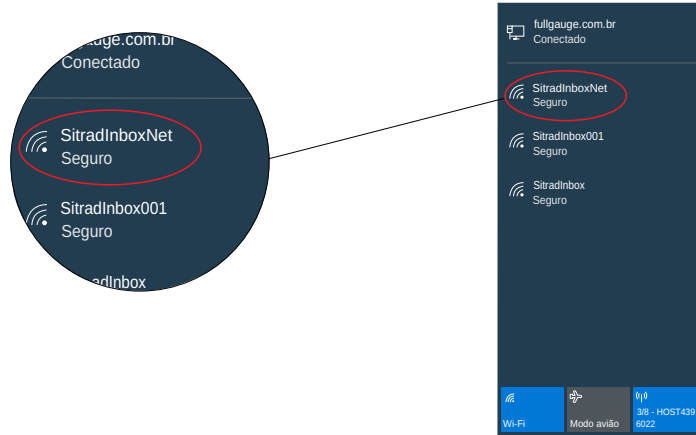

8.1.2 - Modo Ethernet :

- Conecte **Sitrad Inbox** a una red ethernet cableada que tenga una computadora con el software **Sitrad Pro** instalado. Si la red utilizada está en modo DHCP siga los pasos 8.8 y 8.9 de la etapa "**Registrando el servidor Sitrad Inbox**".

- Cuando la red utilizada no está en modo DHCP, contacte a su administrador de red y configure los parámetros de red del **Sitrad Inbox** conforme el ítem 9.4 (Ethernet).

8.1.3 - Modo Wi-Fi :

- A partir de la aplicación de configuración de **Sitrad Inbox** conéctelo a una red Wi-Fi ya existente. Certifíquese de que está red posee una computadora con el software **Sitrad Pro** instalado.

⚠ IMPORTANTE:

- El Modo Ethernet es independiente de los demás pudiendo ser utilizado en conjunto con el Modo Hotspot o con el Modo Wi-Fi, pero nunca con los dos simultáneamente.

- Para conexiones remotas contacte a su administrador de red para definiciones de configuraciones de red y de acceso externo.

8.2 - Registrando el servidor

8.2.1 - Para los tres modos de conexión **HOTSPOT**, **WI-FI** y **ETHERNET**, proceda de la siguiente forma registrando el servidor **Sitrad Inbox**.

8.2.2 - Después de conectarse a la red **Sitrad Inbox**, abra **Sitrad Pro** y seleccione la opción "**Registrar nuevo servidor**".



⚠ Imágenes meramente ilustrativas

8.3 - Al hacer clic en el "Registro de servidores", serán exhibidas dos opciones para registro del servidor. Se sugiere utilizar la opción "Buscar automáticamente" pues las configuraciones de IP serán llenadas automáticamente en el caso que **Sitrad INBOX** y **Sitrad Pro** estén en la misma red. Para configuraciones más avanzadas utilice la opción "Registrar servidor", en esta posibilidad es necesario contactar a su administrador de red para definir las configuraciones de IP.

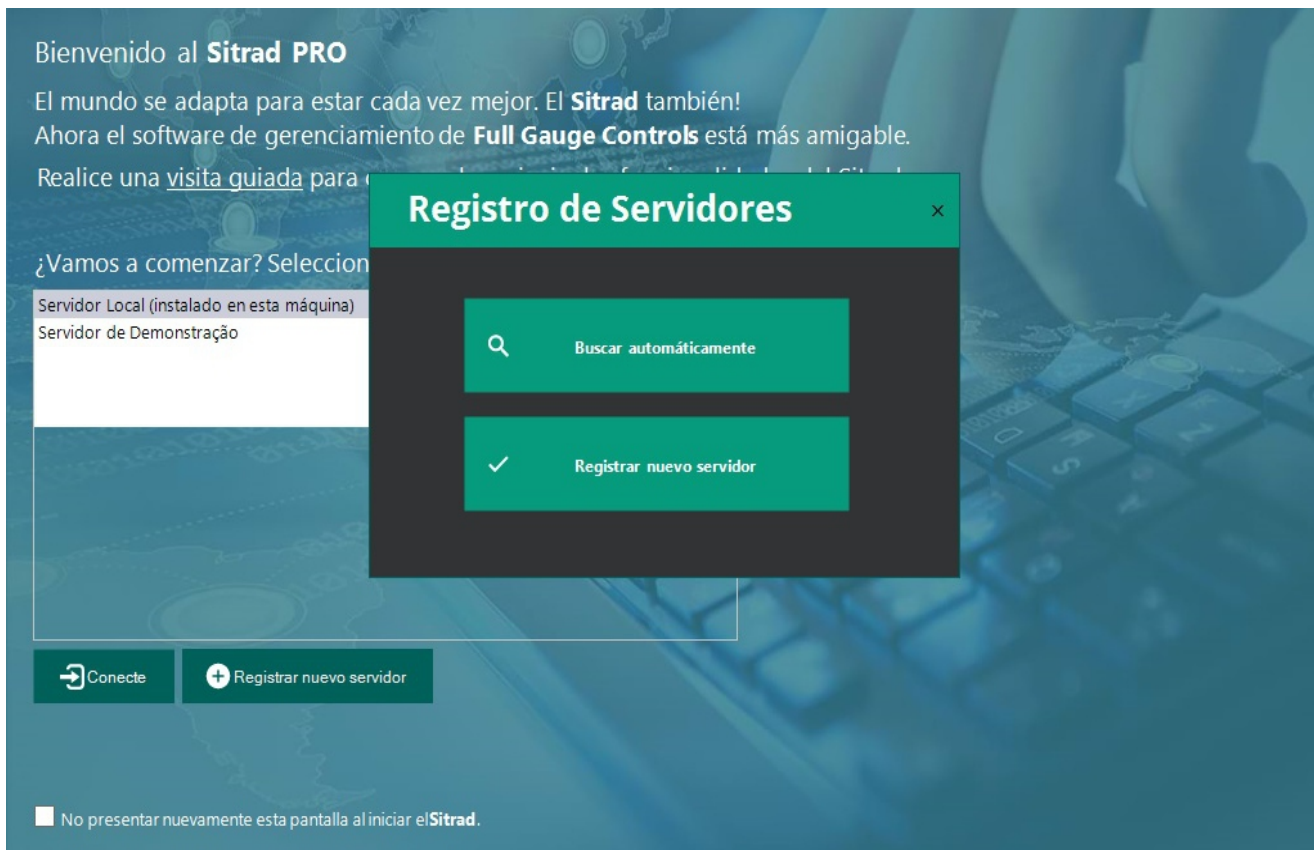

△ Imágenes meramente ilustrativas

8.4 - Al seleccionar la opción buscar automáticamente serán exhibidos los servidores disponibles en la red. Escoja el servidor **Sitrad INBOX**, conforme la ilustración siguiente.

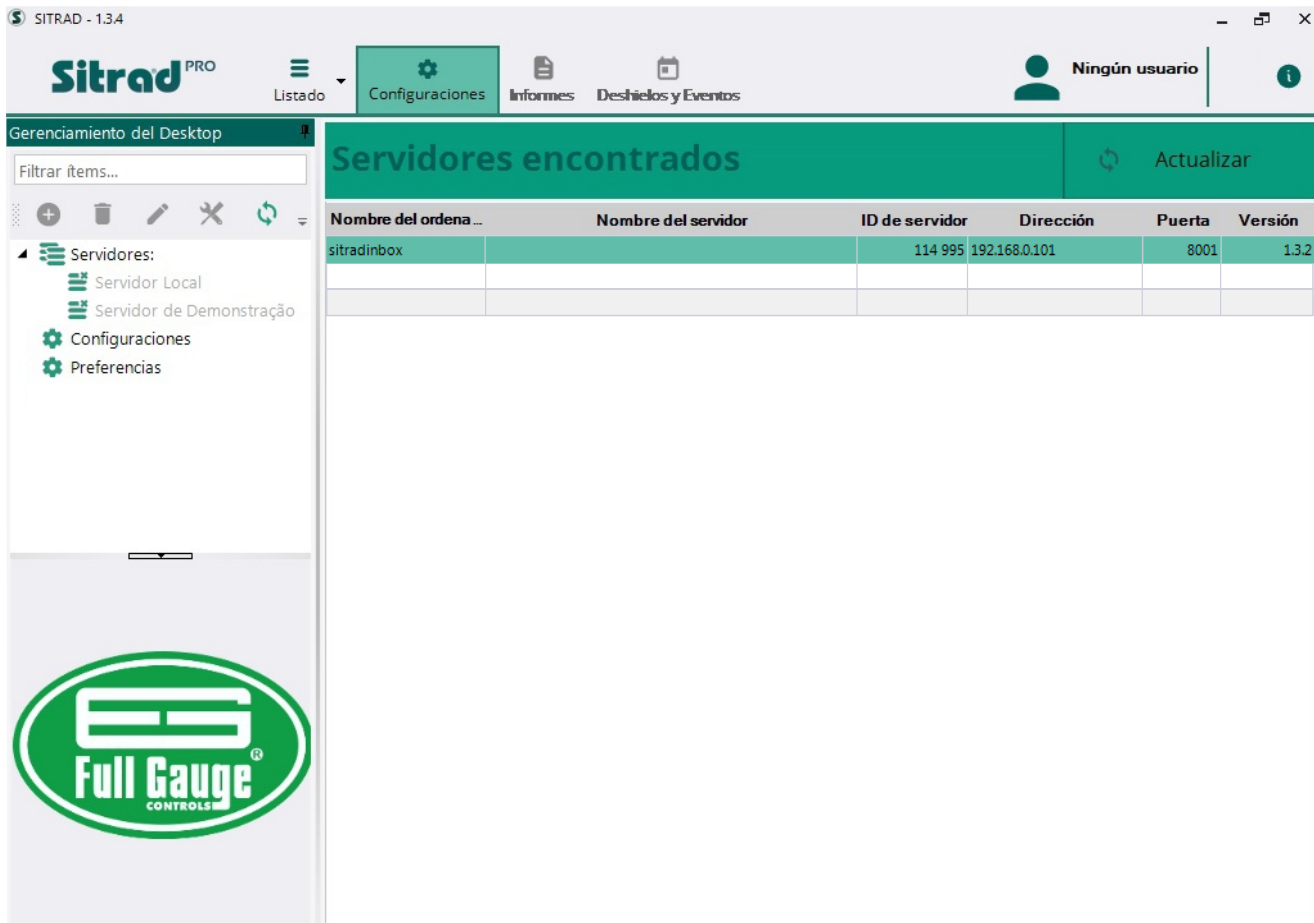

△ Imágenes meramente ilustrativas

8.5 - Enseguida será exhibida la pantalla para registrar el servidor escogido. En el campo **“Nombre”** introduzca la identificación que usted escoja para su producto. La **“Dirección IP”** será llenada automáticamente (cuando sea búsqueda automática), en el caso contrario el usuario deberá llenar este campo con la dirección de IP del servidor que desea conectarse. Llene los campos **“Ciudad”** y **“Estado”** y utilice **admin** para **“Usuario”** y **“Contraseña”**.

SITRAD - 1.3.4

Sitrad PRO

Listado Configuraciones Informes Deshielos y Eventos

Ningún usuario

Registro de Servidores

Guardar Cancelar

Informaciones del Servidor

Inactivo

Nombre Versión

Ciudad

Estado

Información de conexión

Por ID

Por Dirección IP/DNS y Puerto 8001

Informaciones del usuario

Informe un usuario ya registrado en este servidor para un login automático. Caso no sea informado, el sistema solicitará estos datos a cada nueva entrada.

Usuario

Contraseña

Imágenes meramente ilustrativas

8.6 - Después de llenar los datos el **“Registro de servidores”** haga clic en **“Guardar”**.

SITRAD - 1.3.4

Sitrad PRO

Listado Configuraciones Informes Deshielos y Eventos

Ningún usuario

Registro de Servidores

Guardar Cancelar

Informaciones del Servidor

Inactivo

Nombre Versión

Ciudad

Estado

Información de conexión

Por ID

Por Dirección IP/DNS y Puerto 8001

Informaciones del usuario

Informe un usuario ya registrado en este servidor para un login automático. Caso no sea informado, el sistema solicitará estos datos a cada nueva entrada.

Usuario

Contraseña

Servidor

Informaciones del servidor grabadas con éxito.

OK

Imágenes meramente ilustrativas

A partir de esta etapa, el servidor **Sitrad 10780x** ya está disponible en el software **Sitrad Pro** para conexión, registro de servidores y registro de instrumentos.



9.1 - La página de configuración de **Sitrad INBOX** puede ser accedida directa o remotamente. Es una aplicación para el ajuste de los parámetros generales de operación del sistema. En ella es posible modificar la fecha y hora, parámetros de red, realizar backup de datos, actualizar sistema, entre otras funcionalidades.

Su acceso es hecho de tres formas distintas:

1° - **Directamente** : Utilizando un monitor conectado en la salida HDMI;

2° - **Conexión Wi-Fi** : Utilizando una computadora, tablet o smartphone que tenga un navegador (CHROME, MOZILLA FIREFOX, SAFARI, EDGE, entre otros).

3° - **Conexión Ethernet** : Utilizando una computadora que tenga un navegador (CHROME, MOZILLA FIREFOX, SAFARI, EDGE, entre otros).

1° Directamente

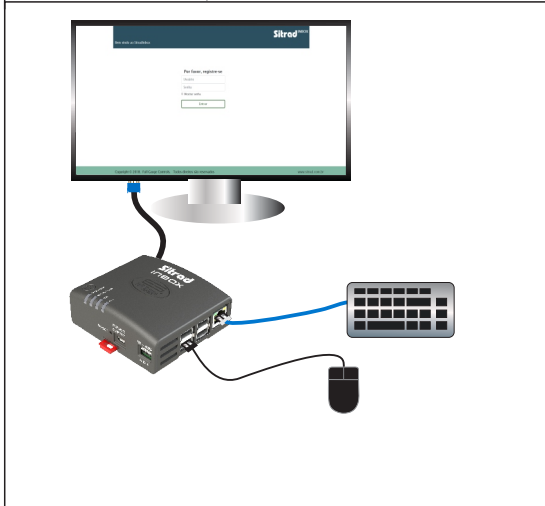

Para el acceso directo es necesaria la utilización de monitor, mouse y teclado. Conéctelos siguiendo el ejemplo de la figura al lado y encienda **Sitrad INBOX** presionando el botón **POWER** aguarde la inicialización y después la página de configuración será exhibida automáticamente.

2° Conexión Wi-Fi



Sitrad INBOX tiene como estándar de fábrica el modo Hotspot habilitado, este modo es necesario para hacer la primera configuración.

A partir del dispositivo móvil, acceda a las configuraciones de red y conéctelo en **SitradinboxNet** utilizando la contraseña **sitrad001** (las configuraciones de nombre de la red y contraseña pueden ser modificadas posteriormente conforme el ítem 9.10).

Acceda a un navegador (CHROME, MOZILLA FIREFOX, SAFARI, EDGE, entre otros); y digite en la barra de dirección **192.168.1.1**

3° Conexión Ethernet

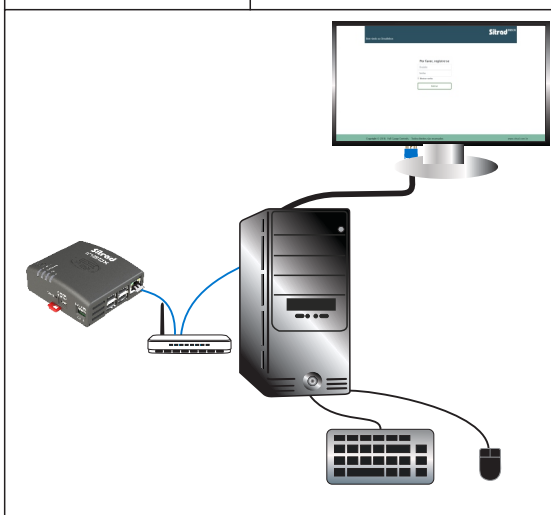

Conecte **Sitrad INBOX** a un enrutador utilizando un cable RJ-45. Utilizando una computadora conectada a la misma red, abra un navegador (CHROME, MOZILLA FIREFOX, SAFARI, EDGE, entre otros). En la barra de dirección es necesario digitar el IP atribuido al software. Para saber el número del IP contacte a su administrador de red.

⚠ IMPORTANTE: Sitrad InBox sale configurado de fábrica para conexiones en red cableada con enrutamiento dinámico (DHCP). Para configurar la conexión con redes de enrutamiento estático contacte a su administrador de red.

⚠ IMPORTANTE: Para realizar la configuración del Sitrad InBox es necesario que él esté energizado y con el sistema en operación - LED verde (encendido).

9.2 - Para configurar Sitrad InBox proceda de la siguiente forma:

- Utilice **admin** para usuario y contraseña. Después de digitar estos campos, haga clic en entrar.

- Para mejorar la experiencia de los usuarios, los softwares Full Gauge deben ser registrados. Para registrar su producto Sitrad InBox haga clic en "Regístrese" conforme la imagen siguiente:

⚠ IMPORTANTE: El usuario debe garantizar que la computadora que está haciendo el registro de Sitrad InBox tenga acceso a Internet.



Copyright © 2018. Full Gauge Controls. Todos los derechos están reservados

www.sitrad.com.br

⚠ Imágenes meramente ilustrativas

9.2.1 - El primer paso del registro es dar la dirección de correo electrónico válido y después hacer clic en "Siguiente". Si la dirección de correo electrónico ya se ha utilizado, los datos relativos al registro de esta dirección se cargarán automáticamente.

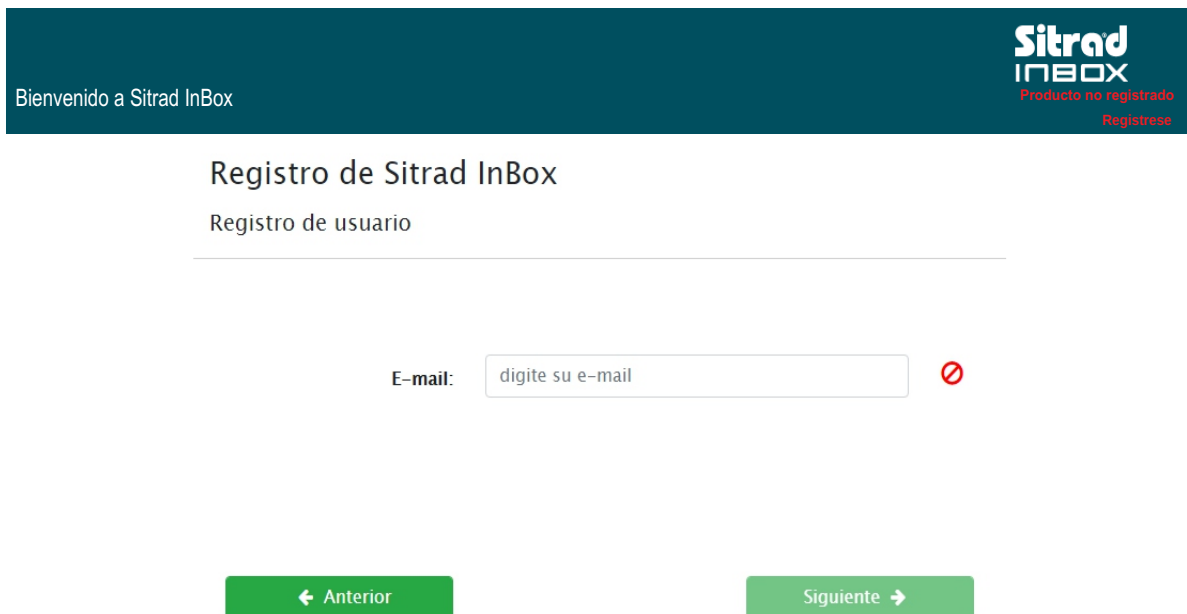

Copyright © 2018. Full Gauge Controls. Todos los derechos están reservados

www.sitrad.com.br

⚠ Imágenes meramente ilustrativas

9.2.2 - En el caso que el usuario no haya realizado el registro, él deberá llenar los campos con sus informaciones actuales. Haga clic en "Siguiente".

Bienvenido a Sitrad InBox

Sitrad
INBOX
Producto no registrado
Regístrese

Registro de Sitrad InBox

Registro de usuario

E-mail:	myemail@mydomain.com	
Nombre	<input type="text" value="digite su nombre"/>	⊘
Sector	<input type="text" value="escriba el sector en el que trabaja"/>	⊘
Empresa	<input type="text" value="escriba la empresa en la que trabaja"/>	⊘
Cargo	<input type="text" value="digite su cargo"/>	⊘
Segmento	<input type="text" value="elija un segmento"/>	⊘

[← Anterior](#) [Siguiente →](#)

Copyright © 2018. Full Gauge Controls. Todos los derechos están reservados

www.sitrad.com.br

△ Imágenes meramente ilustrativas

9.2.3- Al final del proceso haga clic en "Registrar". Los botones "Siguiente" y "Registrar" solo estarán disponibles en el caso que los datos ingresados sean válidos.

Bienvenido a Sitrad InBox

Sitrad
INBOX
Producto no registrado
Regístrese

Registro de Sitrad InBox

Registro de usuario

Teléfono	<input type="text" value="digite su teléfono"/>	⊘
País	<input type="text" value="elija un país"/>	⊘
Ciudad	<input type="text" value="digite su ciudad"/>	⊘
Sitio web	<input type="text" value="www.misitioweb.com.br"/>	⊘
Origen del contacto	<input type="text" value="elija un tipo de contato"/>	⊘

[← Anterior](#) [Registrar 📄](#)

Copyright © 2018. Full Gauge Controls. Todos los derechos están reservados

www.sitrad.com.br

△ Imágenes meramente ilustrativas

9.2.4- En el final del proceso, será exhibida la pantalla de registro concluido con éxito.

Bienvenido a Sitrad InBox

Sitrad
INBOX
Producto registrado

Registro de Sitrad InBox

Registro de usuario

Felicidades

Su registro fue concluido con éxito

Regresar al inicio

Copyright © 2018. Full Gauge Controls. Todos los derechos están reservados

www.sitrad.com.br

△ Imágenes meramente ilustrativas

△ **OBSERVACIÓN:** Una vez registrado, **Sitrad INBOX** mostrará el mensaje "Producto registrado". A menos que sea hecho el reset del producto no será posible ejecutar esta operación nuevamente.

9.3 - En la pestaña "Generales" es posible configurar el huso horario, donde será instalado **Sitrad INBOX** así como las configuraciones de teclado e idioma del sistema operativo. El ajuste de fecha y hora también es hecho en esta pestaña. Haga clic en guardar.

Hola Administrador

Sitrad
INBOX
salir ↗

⚙️ Generales

🌐 Ethernet

📶 Wi-fi

👇 Proxy

⚙️ Servicio

📁 Backup

🔧 Mantenimiento

📄 Logs

Generales

Salvar

Fecha y hora: 02/04/2019 11:38

Huso horario: Región: Ciudad:

Teclado:

Idioma:

Copyright © 2019. Full Gauge Controls. Todos los derechos están reservados

www.sitrad.com/es

△ Imágenes meramente ilustrativas

9.4 - En la pestaña "Ethernet" es posible configurar los parámetros de red optando por el modo dinámico (DHCP) o estático. En el modo dinámico, **Sitrad INBOX** obtiene las configuraciones de red automáticamente en el caso que la red esté configurada para suministrar IP por el protocolo DHCP. Para configurar el modo estático contacte a su administrador de red. Haga clic en guardar.

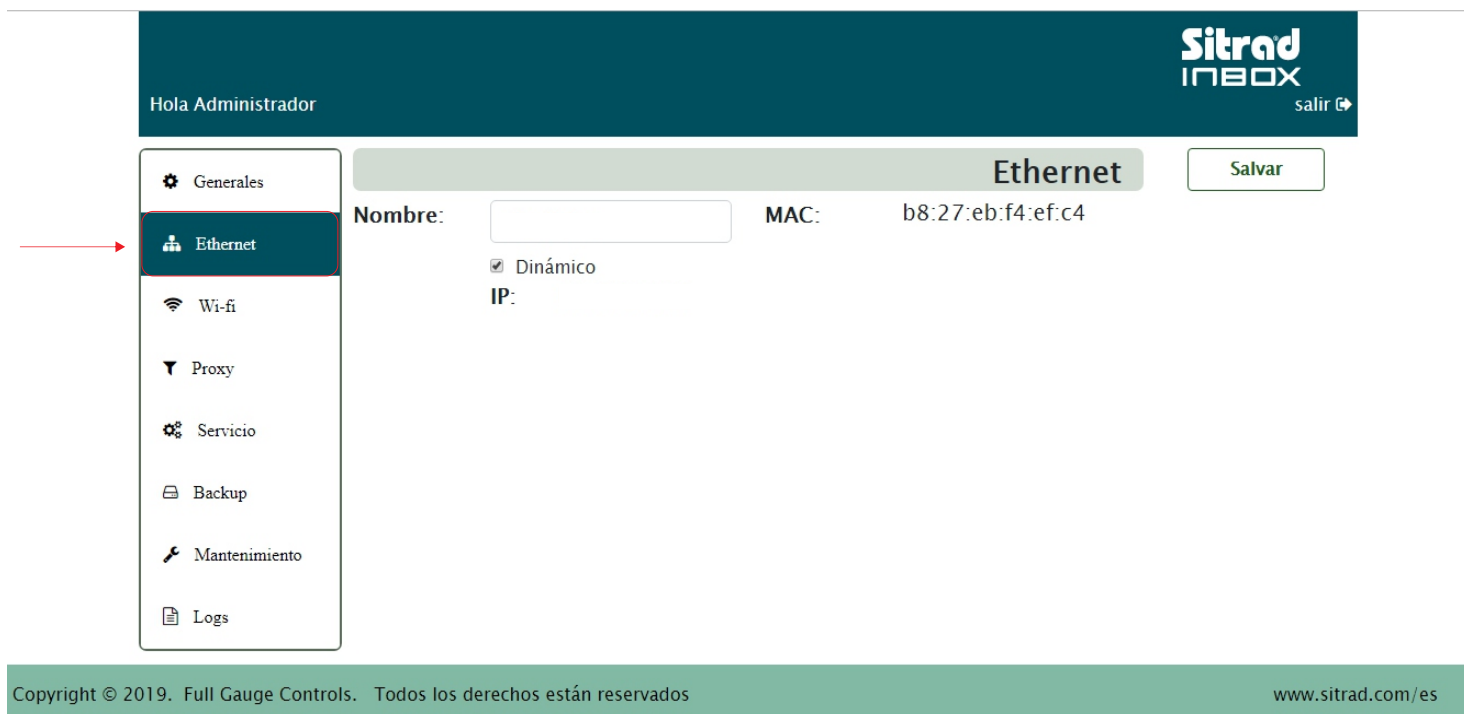

Hola Administrador

Sitrad INBOX salir

Generales

Ethernet

Wi-fi

Proxy

Servicio

Backup

Mantenimiento

Logs

Ethernet

Nombre:

MAC: b8:27:eb:f4:ef:c4

Dinámico

IP:

Salvar

Copyright © 2019. Full Gauge Controls. Todos los derechos están reservados

www.sitrad.com/es

△ Imágenes meramente ilustrativas

9.5 - En la pestaña "Wi-Fi" el usuario define el modo de operación de esta conexión en **Sitrad INBOX**. Haciendo clic en "Habilitar Modo Hotspot" el software suministra una estructura de red inalámbrica para que otros dispositivos se conecten en él. En el caso contrario el usuario debe conectarse en una red de su preferencia que puede ser seleccionada en el campo SSID. También es posible deshabilitar los dos modos de operación, Wi-Fi y Hotspot, desmarcando el ítem habilitar red. Haga clic en guardar.

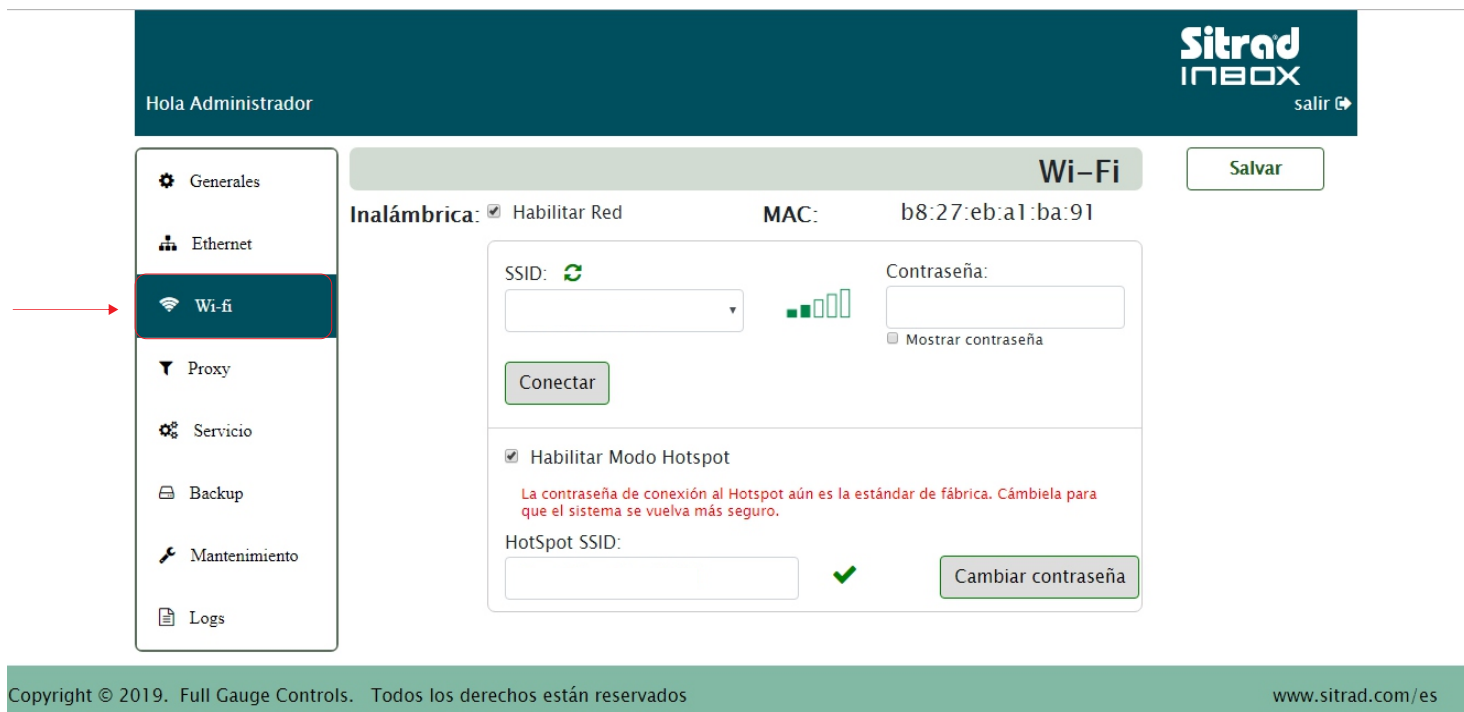

Hola Administrador

Sitrad INBOX salir

Generales

Ethernet

Wi-fi

Proxy

Servicio

Backup

Mantenimiento

Logs

Wi-Fi

Inalámbrica: Habilitar Red

MAC: b8:27:eb:a1:ba:91

SSID:

Contraseña:

Mostrar contraseña

Conectar

Habilitar Modo Hotspot

La contraseña de conexión al Hotspot aún es la estándar de fábrica. Cámbiala para que el sistema se vuelva más seguro.

HotSpot SSID:

Cambiar contraseña

Copyright © 2019. Full Gauge Controls. Todos los derechos están reservados

www.sitrad.com/es

△ Imágenes meramente ilustrativas

IMPORTANTE: **Sitrad INBOX** sugiere que el usuario cambie la contraseña estándar de acceso al Hotspot por motivos de seguridad.

9.6 - Las configuraciones de "Proxy" son necesarias para redes que poseen servidor Proxy para acceso a Internet pues **Sitrad INBOX** realiza el ajuste automático de fecha y hora y busca actualizaciones de software online. Estas configuraciones deben ser hechas por el administrador de red del usuario. Haga clic en guardar.

Hola Administrador

Sitrad INBOX salir

Generales

Ethernet

Wi-fi

Proxy

Servicio

Backup

Mantenimiento

Logs

Proxy

Proxy:

- Sin proxy
- Configuración manual

Guardar

Copyright © 2019. Full Gauge Controls. Todos los derechos están reservados

www.sitrad.com/es

△ Imágenes meramente ilustrativas

9.7 - El "Servicio" es una aplicación responsable de almacenar y entregar los datos suministrados por los controladores (Full Gauge) a **Sitrad Pro**. En esta pestaña es posible hacer su gestión parándolo o reiniciándolo en el caso que sea necesario. También se pueden observar informaciones sobre la disponibilidad de actualización del software. Haga clic en guardar.

⚠ IMPORTANTE: La información de actualización, así como la ejecución de actualización propiamente dicha, solo son posibles si **Sitrad INBOX** está conectado a Internet. Para las opciones de configuraciones avanzadas de acceso a Internet, tales como conexión a través de Proxy, contacte a su administrador de red.

Hola Administrador

Sitrad INBOX salir

Generales

Ethernet

Wi-fi

Proxy

Servicio

Backup

Mantenimiento

Logs

Servicio

Guardar

Versión: 1.3.7

Status: En ejecución

ID: ID de conexión no disponible

Iniciar Parar Reiniciar

Informaciones sobre actualizaciones

El servicio está actualizado con la última versión disponible

Actualizar Servicio

0%

Copyright © 2019. Full Gauge Controls. Todos los derechos están reservados

www.sitrad.com/es

△ Imágenes meramente ilustrativas

9.8- En la pestaña backup es posible generar una copia de la base de datos del servicio, haga clic en “**Generar Copia**”. El backup generado será almacenado preferentemente en dispositivos removibles de memoria (pen drive, HD externo, entre otros). En el caso que haya más de un dispositivo conectado, éste opta por aquel que tenga más memoria disponible;

- Si no hay ningún dispositivo conectado, **Sitrad INBOX** almacenará la copia en su memoria interna. Por motivos de seguridad haga el download de este archivo haciendo clic sobre el icono de download. El archivo será transferido automáticamente de **Sitrad INBOX** para la computadora que está haciendo el acceso remoto. Cuando el acceso sea hecho directamente en **Sitrad INBOX** utilizando el monitor, las acciones de download y upload no estarán disponibles.

- Posteriormente los archivos de backup bajados en otras computadoras pueden ser recargados y realmacenados en **Sitrad INBOX** siguiendo el mismo criterio de preferencia de almacenamiento que es hecho en la generación de backup. Para ello, haga clic “**Cargar Copia**” y especifique el archivo a ser cargado.

- La recuperación de datos es hecha por **Sitrad INBOX** a partir de los archivos de backup listados en la pantalla siguiente. Cada archivo podrá ser restaurado haciendo clic en el respectivo icono  de acciones correspondiente;

- Los archivos de backup podrán ser descartados haciendo clic en el icono  de acciones correspondiente. Haga clic en salvar.

⚠ IMPORTANTE: Una buena práctica de ejecución de backup es la utilización de dispositivo de memoria removable, que dispensa el uso de download y upload de archivos, ya que estos pueden ser retirados y guardados con seguridad en otros locales.



La imagen muestra la interfaz de usuario de Sitrad INBOX. En la parte superior, hay un encabezado con el texto "Hola Administrador" a la izquierda y el logo "Sitrad INBOX" a la derecha, con un botón "salir" debajo. A la izquierda hay un menú de navegación con íconos y los siguientes elementos: "Generales", "Ethernet", "Wi-fi", "Proxy", "Servicio", "Backup" (destacado con un recuadro rojo y una flecha roja que apunta desde la izquierda), "Mantenimiento" y "Logs". El contenido principal de la página está dividido en secciones. A la izquierda, un recuadro gris contiene el texto "Copia de Seguridad:". A la derecha de este recuadro, hay un botón "Generar Copia" y un botón "Cargar Copia". Debajo de estos botones, hay una tabla con tres columnas: "Archivos de Copias", "Tamaño" y "Acciones". A la derecha de la tabla, hay un botón "Salvar". En la parte inferior de la página, hay una barra de pie con el texto "Copyright © 2019. Full Gauge Controls. Todos los derechos están reservados" a la izquierda y "www.sitrad.com/es" a la derecha.

⚠ Imágenes meramente ilustrativas

9.9 - La pantalla de mantenimiento indica el porcentaje total de memoria utilizada por **Sitrad INBOX** y le da la opción al usuario de reiniciar **Sitrad INBOX**.

Hola Administrador

Sitrad INBOX salir

Generales

Ethernet

Wi-fi

Proxy

Servicio

Backup

Mantenimiento

Logs

Mantenimiento

Salvar

Porcentual de uso del disco: 33%

Porcentual de uso de la memoria: 45%

Temperatura del procesador: 48.3°C

Reiniciar Sistema

Copyright © 2019. Full Gauge Controls. Todos los derechos están reservados

www.sitrad.com/es

△ Imágenes meramente ilustrativas

9.10 - En la pantalla “Logs” el usuario tiene acceso a los archivos donde se registran todas las acciones dentro del sistema. Dividida por las pesta: Configuración, Sitrad Service y Sistema Operativo.

- **Configuración:** Los archivos de registro contenidos en esta pestaña se refieren a las acciones tomadas desde la página de configuración. Ejemplo: cambios de fecha y hora, configuración de idiomas, etc.

- **Sitrad Service:** Los archivos de registro contenidos en esta pestaña se refieren a las acciones tomadas por el software Sitras Service. Ejemplo: creación de usuario, registro de convertidores e instrumentos, etc.

- **Sistema Operativo:** Los archivos de registro contenidos en esta pestaña se refieren a las acciones tomadas dentro del sistema operativo de un modo general. Ejemplo: errores en conexiones de internet, arranque y parada del Sitrad Service, etc.

Nota: Para todos los archivos contenidos en esta pestaña es posible bajarlos o eliminarlos.

Hola Administrador

Sitrad INBOX salir

Generales

Ethernet

Wi-fi

Proxy

Servicio

Backup

Mantenimiento

Logs

LOGS

Salvar

Configuración Sitrad Service Sistema Operativo

Archivos de Log	Tamaño	Acciones
Embedded.Exception.log	0 KBytes	
Embedded.log	248 KBytes	

Copyright © 2019. Full Gauge Controls. Todos los derechos están reservados

www.sitrad.com/es

△ Imágenes meramente ilustrativas

9.11 - Para realizar la modificación de usuario de contraseña, abra **Sitrad Pro** y conéctese al servidor de **Sitrad INBOX**. Seleccione **Sitrad INBOX** en el árbol de servidores, después haga clic en el botón Configuraciones → Configuraciones de los servidores → Usuarios.

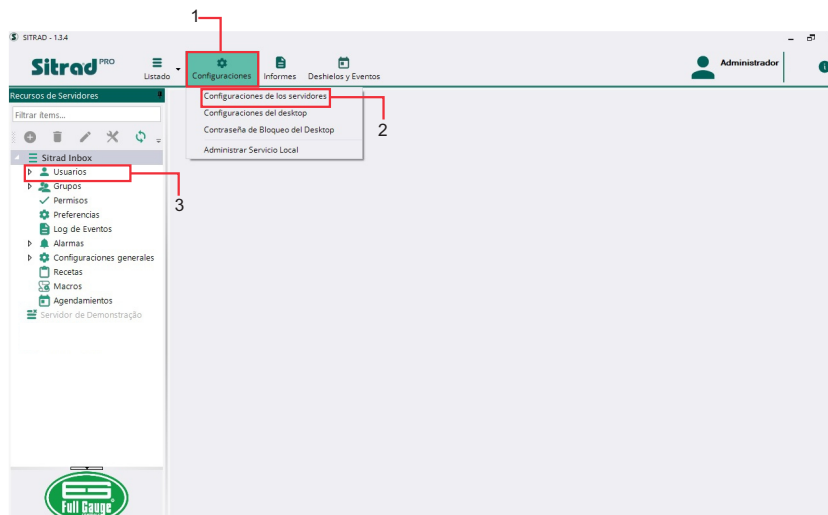

△ Imágenes meramente ilustrativas

9.11.1 - Después de hacer clic en el campo “Usuarios” será exhibida la pantalla listado de usuarios. En esta pantalla es posible buscar, adicionar, editar, y excluir usuarios. Solamente los usuarios con privilegio de Super administrador pueden acceder a la página de configuración de **Sitrad INBOX**.

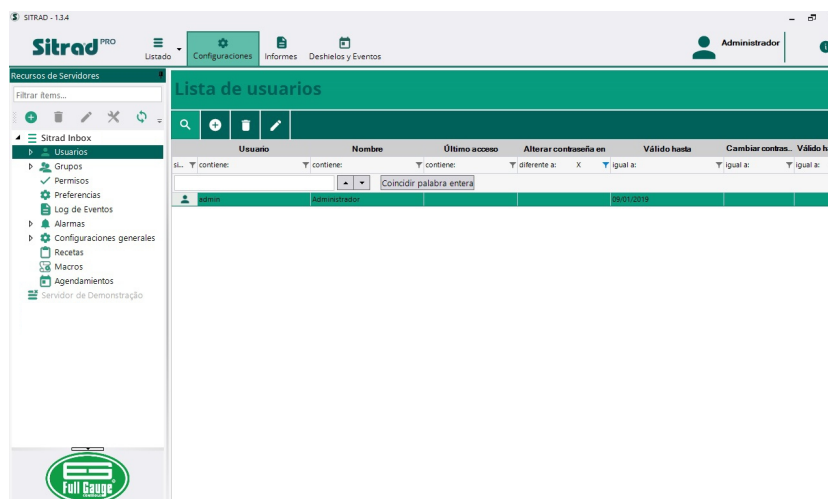

△ Imágenes meramente ilustrativas

9.11.2 - Después de hacer clic para editar el usuario, aparecerán los campos siguientes, en ellos el usuario (Super administrador) podrá modificar el login y contraseña que será utilizado en **Sitrad INBOX**, después haga clic en “Guardar”.

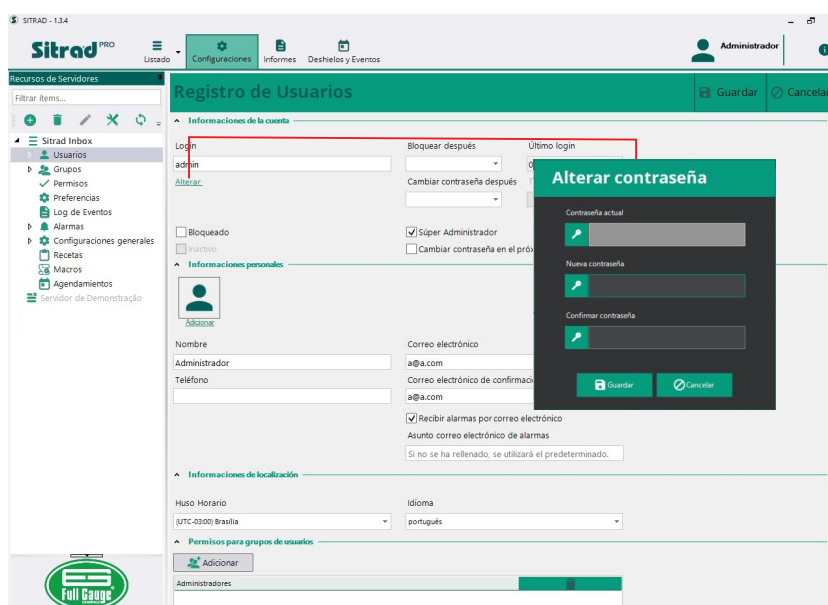

△ Imágenes meramente ilustrativas

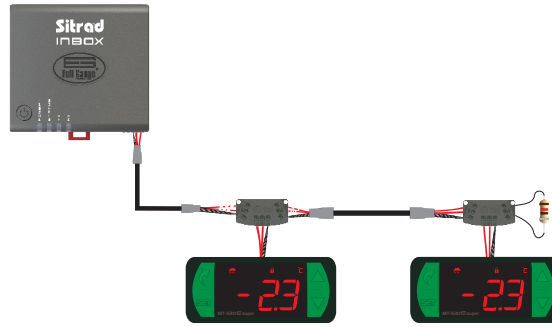

10.1 PARA UNA INSTALACIÓN ELÉCTRICA RESISTENTE INTENTE SEGUIR LAS SIGUIENTES RECOMENDACIONES:

- Usar cable de 2 vías, con 24AWG como mínimo;
- Usar, de preferencia, cable blindado, a fin de proteger la línea de comunicación de interferencia externa;
- Evitar el uso de empalmes en los cables;
- Utilizar los bloques de conexión para hacer las derivaciones hasta los controladores. Además de facilitar la conexión, poseen función de protección;
- Evitar conexiones mayores a 2 metros entre el bloque de conexiones y el controlador;
- Utilizar un número máximo de **32 controladores** conectados en cada interfaz.

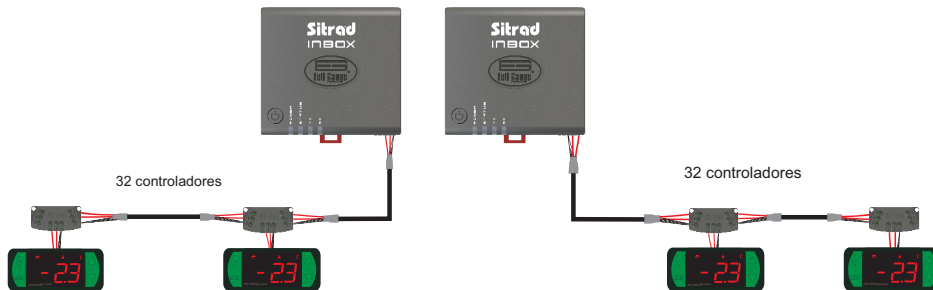

- Dimensionar las redes con una longitud de **1000 m** como máximo entre la interfaz y el último controlador.

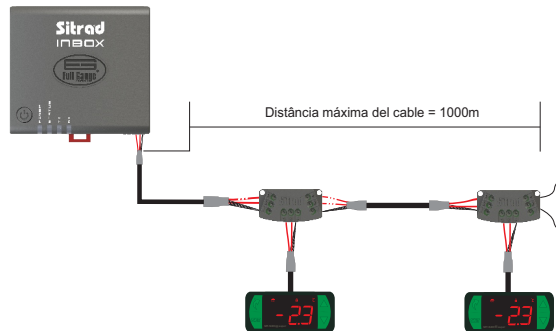

- Conectar una resistencia de terminación de 120 OHMS entre los terminales **A** y **B** del bloque de conexión al final de la línea cuando se utilice un cable cuya longitud sea mayor a **100 m**.

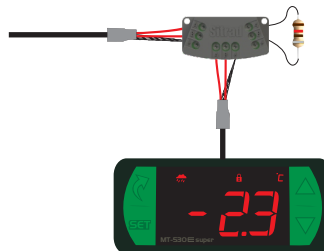

10.2 TOPOLOGÍAS RECOMENDADAS:

- Utilizar una de las siguientes configuraciones a fin de crear un camino bien definido.

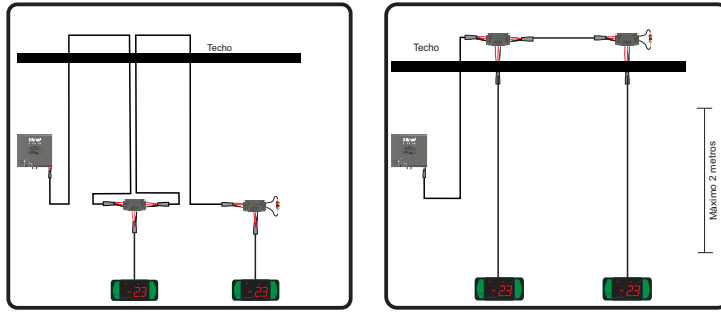

10.3 TOPOLOGÍAS NO RECOMENDADAS

- Evitar crear ramificaciones largas de red.

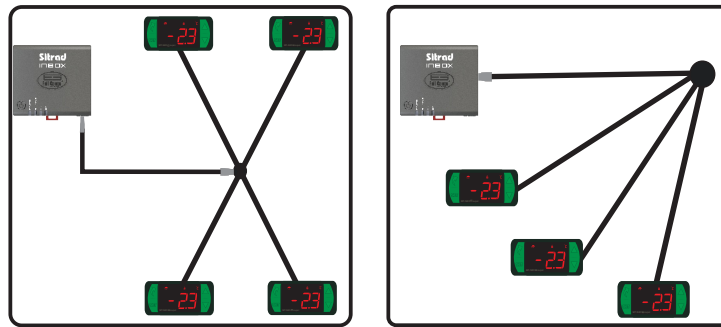

10.4 BLOQUE DE CONEXIÓN PARA COMUNICACIÓN SERIAL



**Vendido separadamente*

Es utilizado para interconectar más de un controlador a la interfaz. Las conexiones de los cables deben efectuarse conforme se indica a continuación: Terminal A del controlador se conecta al terminal A del bloque de conexión, que, a su vez, debe ser conectado con el terminal A de la interfaz. Repita el procedimiento para los terminales B y \perp , siendo \perp la malla del cable.

El terminal \downarrow del bloque de conexión debe ser conectado a los respectivos terminales \downarrow de cada controlador.

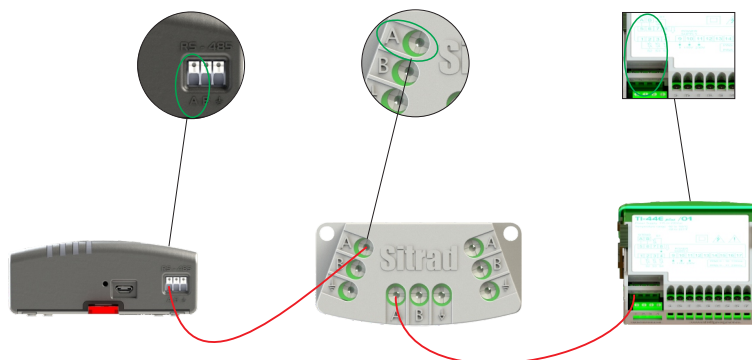

- No conectar a tierra los controladores de forma independiente.

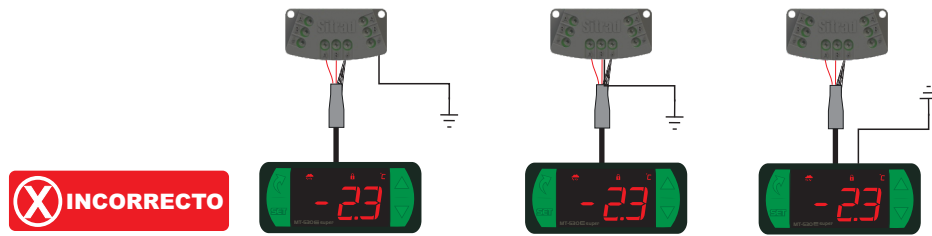

- Conectar a tierra el aislamiento del cable en solo un punto, preferencialmente cerca de la interfaz.

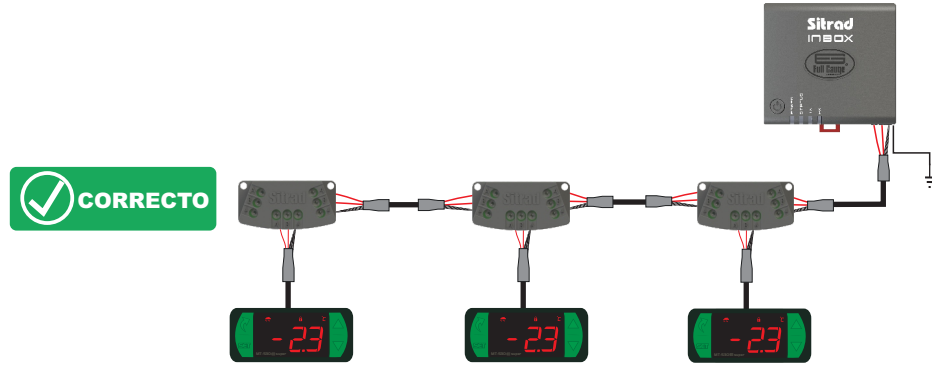

10.5 IMPORTANTE

De acuerdo con los capítulos de la norma NBR 5410:

1. Instale protectores contra sobretensiones en la alimentación.
2. Cables de sensores y de comunicación serial pueden estar juntos, pero no en el mismo electroducto por donde pasan la alimentación eléctrica y accionamiento de cargas.

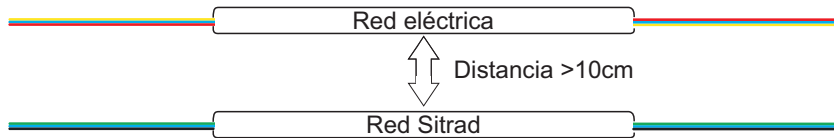

11. ANEXOS - IMÁGENES DE REFERENCIA

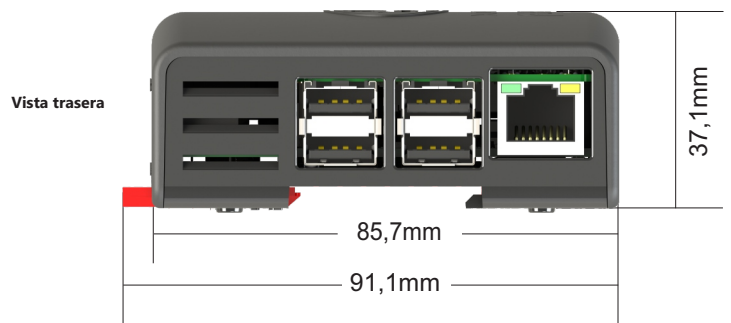
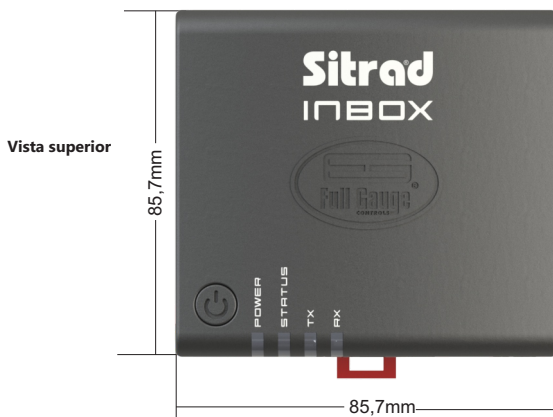



12.1 FIJACIÓN POR TORNILLOS

12.1.1 - Para fijar la interfaz junto al monitor o en la pared, utilice el sistema de fijación VESA con una dimensión de 75 mm. Los tornillos a ser utilizado deben ser: M4 Cabeza plana (Ranura o Philips) con una longitud de 8 mm mínimo.

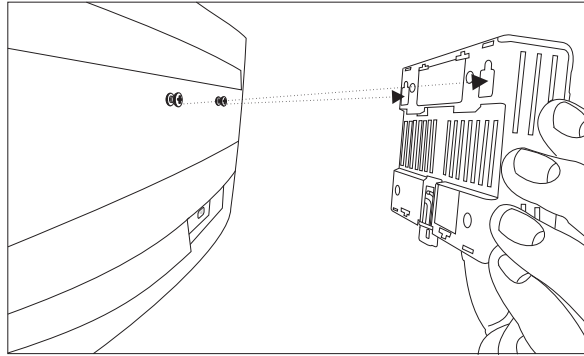

12.1.2 - Después de posicionar la interfaz, empújela para abajo para fijarla.

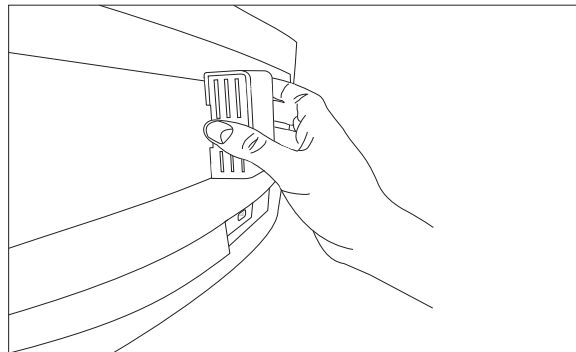

12.2 FIJACIÓN POR RIEL DIN

12.2.1 - Para fijar la interfaz en riel DIN, posicione la interfaz, según la imagen y encaje la parte superior.

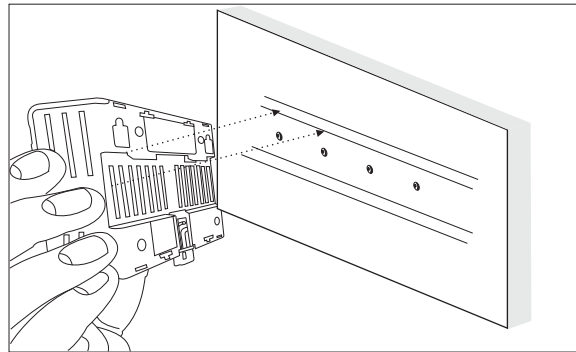

12.2.2 - Después encaje la parte inferior y verifique si la tranca está bloqueada.

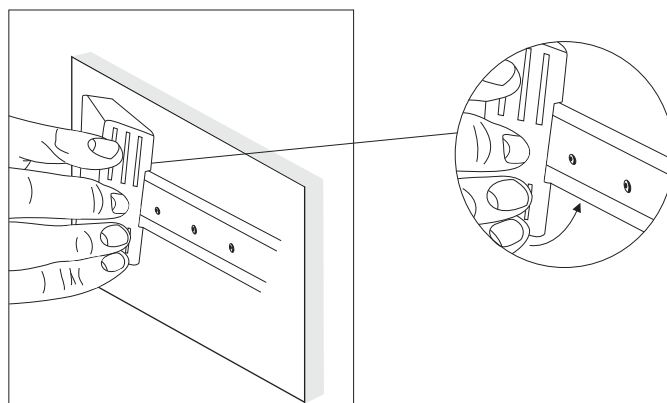

12.2.3 - Para retirar la interfaz del riel DIN utilice una llave compatible con el tamaño de la tranca para hacer palanca.

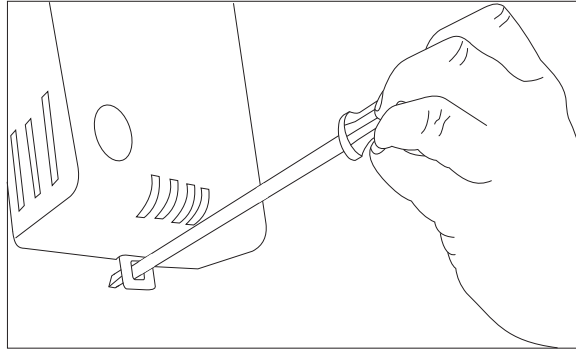

13. TÉRMINO DE GARANTÍA



INFORMACIONES AMBIENTALES

Embalaje:

Los materiales utilizados en los embalajes de los productos Full Gauge son 100% reciclables. Intente hacer el descarte a través de agentes recicladores especializados.

Producto:

Los componentes utilizados en los controladores Full Gauge pueden ser reciclados y reaprovechados si son desmontados por empresas especializadas.

Descarte:

No queme ni arroje al residuo doméstico los controladores que alcanzaron el fin de su vida útil. Observe la legislación existente en su región con relación al destino del producto. En caso de dudas, entre en contacto con Full Gauge Controls.

TERMO DE GARANTIA - FULL GAUGE CONTROLS

Los productos fabricados por Full Gauge Controls, a partir de mayo de 2005, tienen plazo de garantía de 02 (dos) años directamente con la fábrica y de 01 (un) año en las reventas autorizadas, contados a partir de la fecha de venta que consta en la factura. Después de ese año en las reventas, la garantía continuará siendo ejecutada si el instrumento es enviado directamente a Full Gauge Controls. Los productos están garantizados en caso de falla de fabricación que los torne inapropiados o inadecuados a las aplicaciones para las cuales se destinan. La garantía se limita al mantenimiento de los instrumentos fabricados por Full Gauge Controls, desconsiderando otros tipos de gastos, como indenización en virtud de los daños causados en otros equipos.

EXCEPCIONES A LA GARANTÍA

La Garantía no cubre costos o gastos de transporte y/o seguro para el envío de los productos con indicios de defecto o mal funcionamiento a la Asistencia Técnica. No están cubiertos, tampoco, los siguientes eventos: desgaste natural de las piezas, daños externos causados por caídas o acondicionamiento inadecuado de los productos.

PÉRDIDA DE LA GARANTÍA

El producto perderá la garantía, automáticamente, si:

- No fueran observadas las instrucciones de utilización y montaje contenidas en el descriptivo técnico y los procedimientos de instalación presentes en la Norma NBR5410;
- Sea sometido a condiciones más allá de los límites especificados en su descriptivo técnico;
- Sufriera violación o fuera reparado por personas que no formen parte del equipo técnico de Full Gauge;
- Los daños sufridos fueran causados por caída, golpe y/o impacto, filtración de agua, sobrecarga y/o descarga atmosférica.

UTILIZACIÓN DE LA GARANTÍA

Para utilizar la garantía, el cliente deberá enviar el producto debidamente acondicionado, junto con la factura de compra correspondiente, a Full Gauge Controls. El flete de envío de los productos corre a cargo del cliente. Es necesario, también, enviar la mayor cantidad posible de informaciones respecto al defecto detectado, permitiendo así agilizar el análisis, las pruebas y la ejecución del servicio.

Estos procesos y el eventual mantenimiento del producto solo serán realizados por la Asistencia Técnica de Full Gauge Controls, en la sede de la Empresa - Rua Júlio de Castilhos, 250 - CEP 92120-030 - Canoas - Rio Grande do Sul - Brasil.

© Copyright 2018 • Full Gauge Controls® • Todos los derechos reservados.